

Innovative Abläng- und Schneidetechnik mit System
in modularer Bauweise, präzise, schnell und individuell

Das System

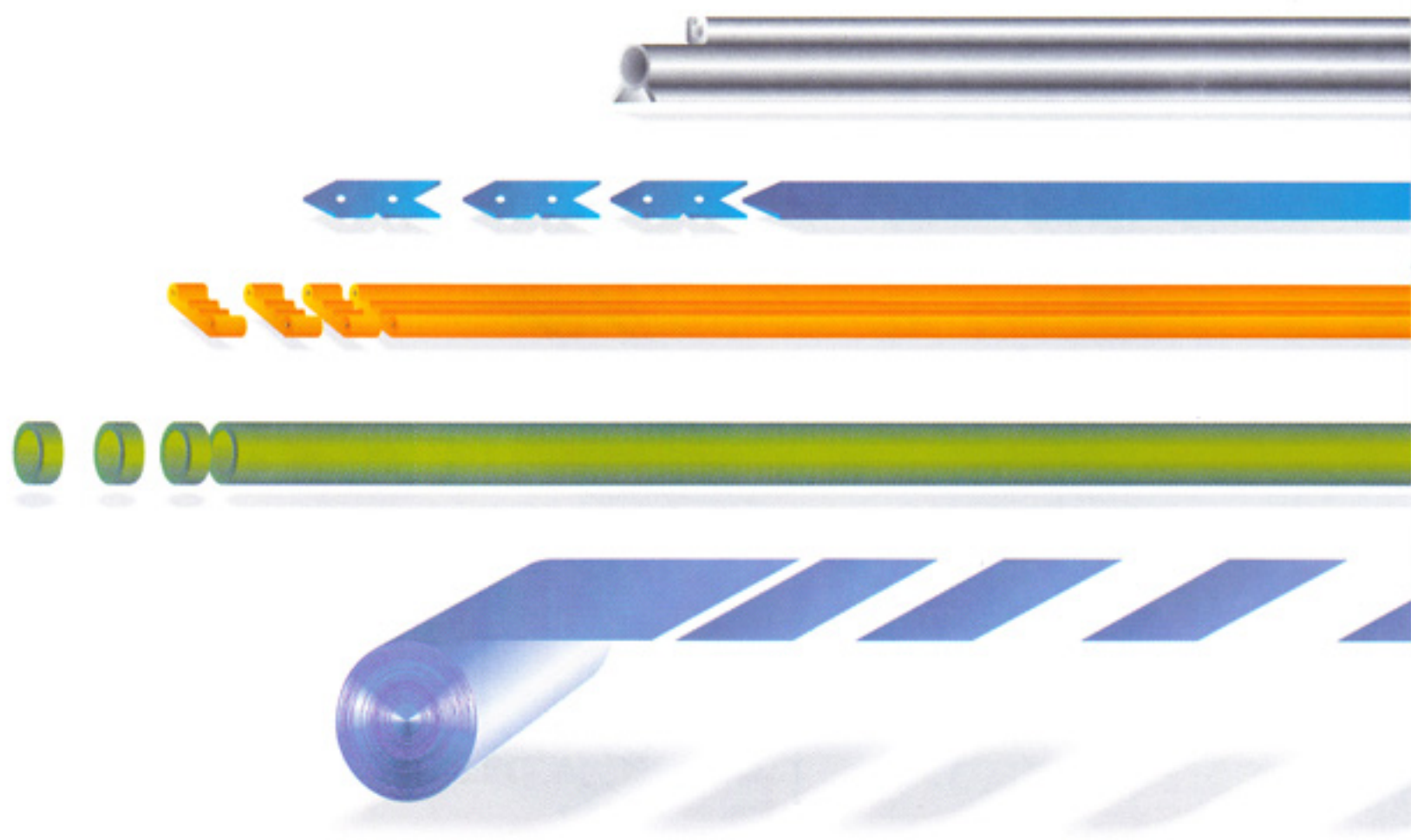

Individuell für Ihre A

Als kompetenter Hersteller von Schneide- und Ablängmaschinen in Modulbauweise sind wir mit den Anforderungen unserer Kunden bestens vertraut.

Daß jedes Unternehmen unterschiedliche Anwendungsfälle hat, war für uns eine Herausforderung, die Maschinen in Modulbauweise zu konzipieren.

Wir bieten unseren Kunden die Möglichkeit, nach deren Bedürfnissen ihre individuelle Maschine zusammenzustellen.

Das bedeutet, daß wir neben den Standardlösungen produktionsbezogene Fertigungslinien konzipieren. Ein Wettbewerbsvorteil für Sie liegt dadurch auf der Hand.

In unseren Systemen setzen wir die neueste Technologie - in der Mechanik und der Elektronik - ein. Dadurch sind unsere Anlagen und Maschinen äußerst wirtschaftlich und bedienerfreundlich.

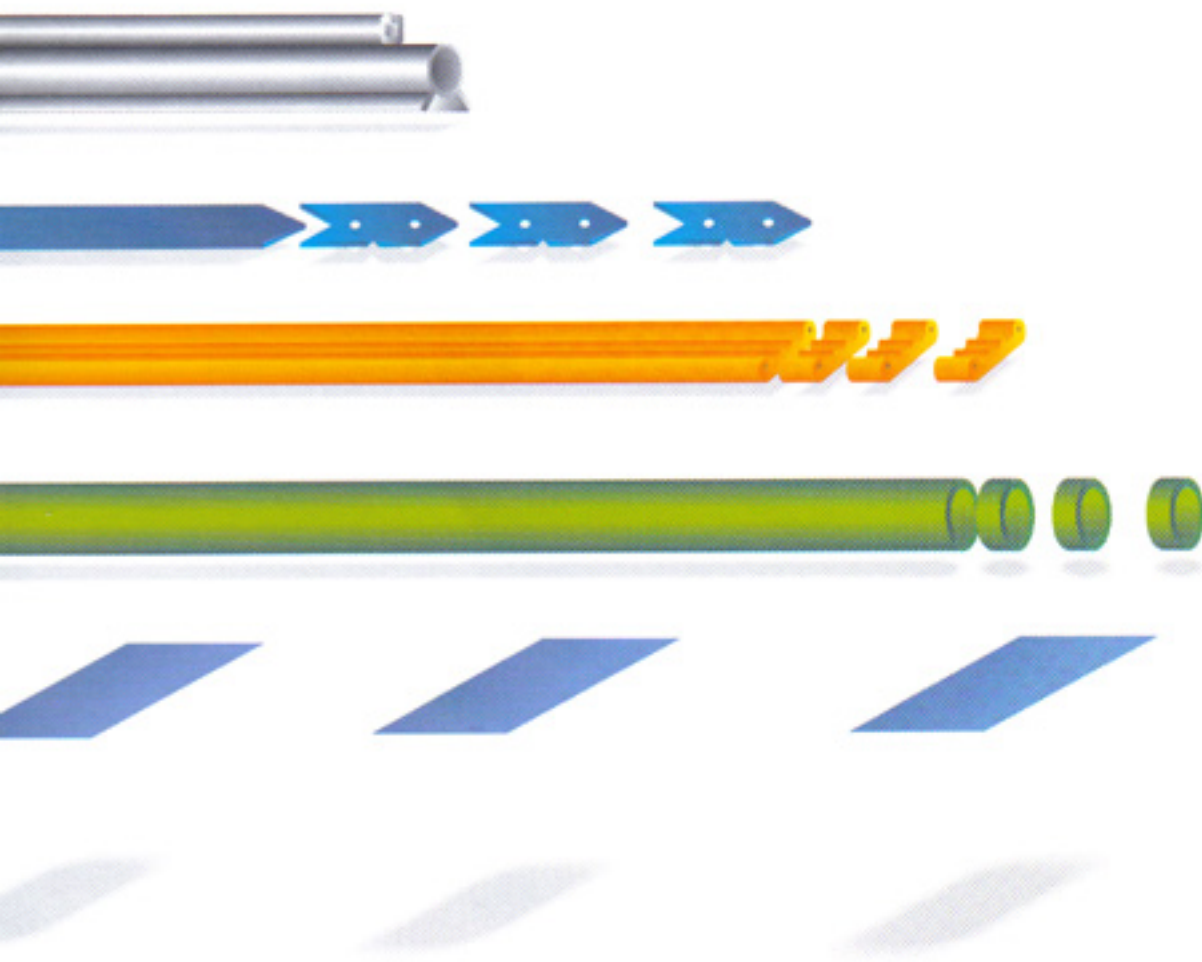

Mit unserer einzigartigen Modulbauweise sind Sie flexibel

Anforderungen

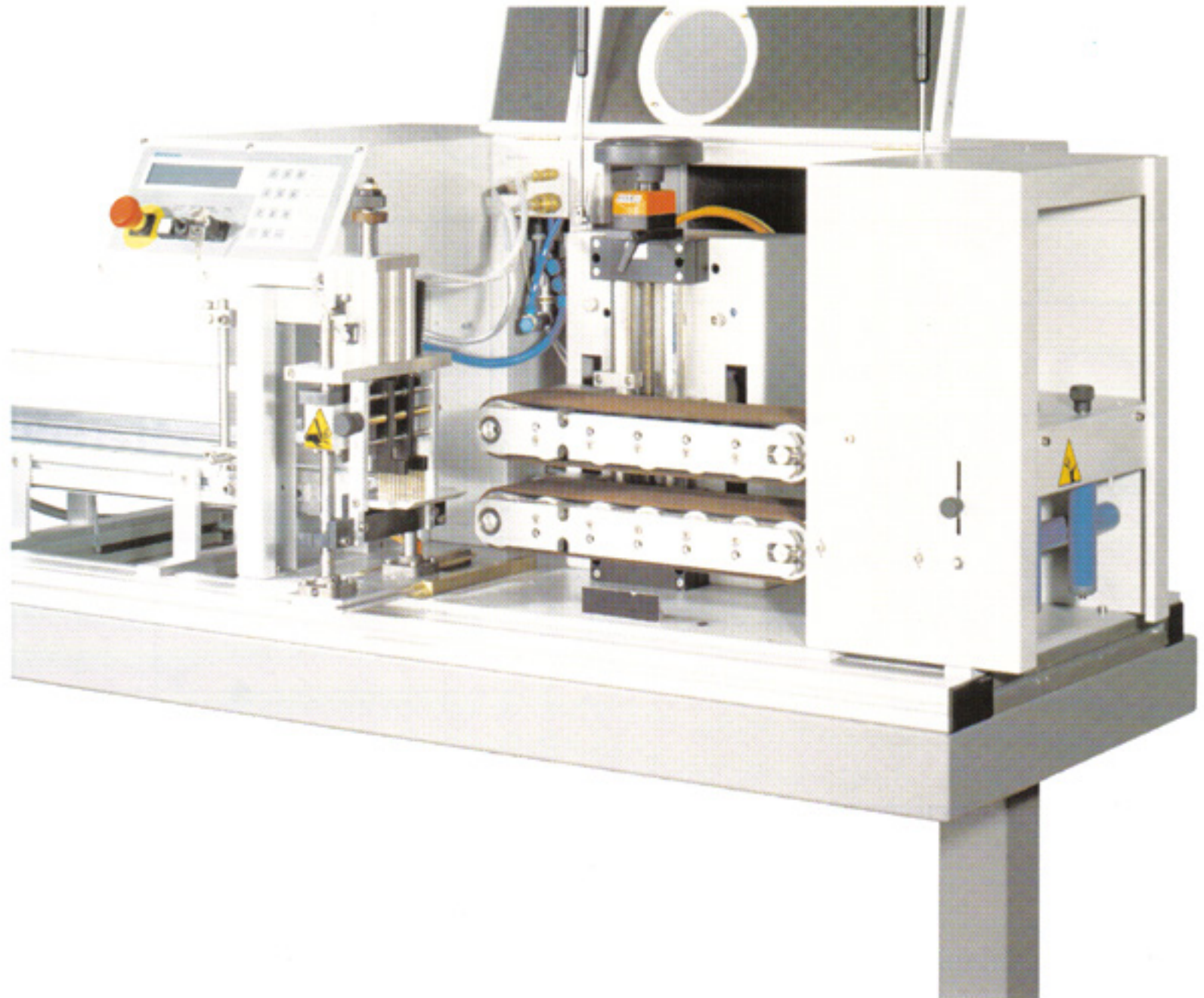

Individuelle Zusammenstellung von verschiedenen Modulen

Für jede Problemstellung und Anforderung unserer Kunden bieten wir die bestmögliche Lösung - durch Zusammenstellen der einzelnen Module zu einer Fertigungslinie.

Die Materialflußrichtung ist frei wählbar.

Positionieranschübe

Schneidmodule

Ablaufbänder

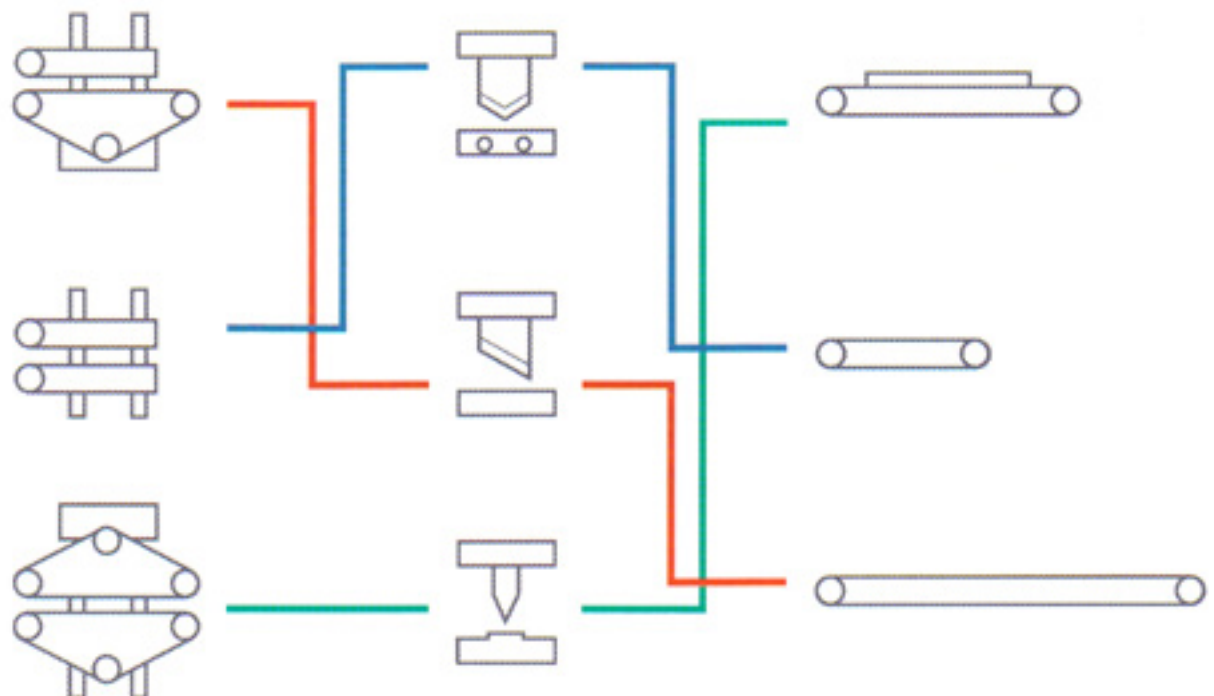

Individuelle Abläng- und Schneidemöglichkeiten

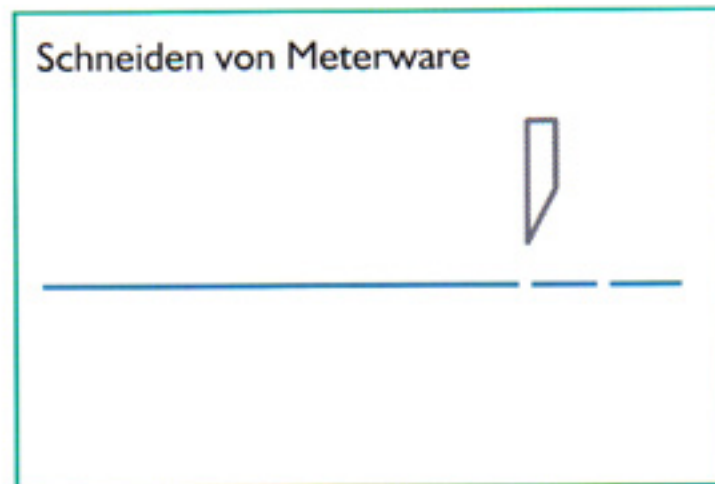
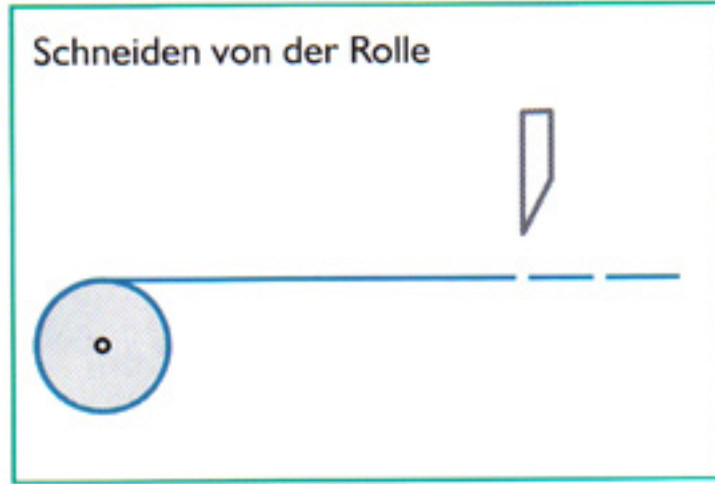
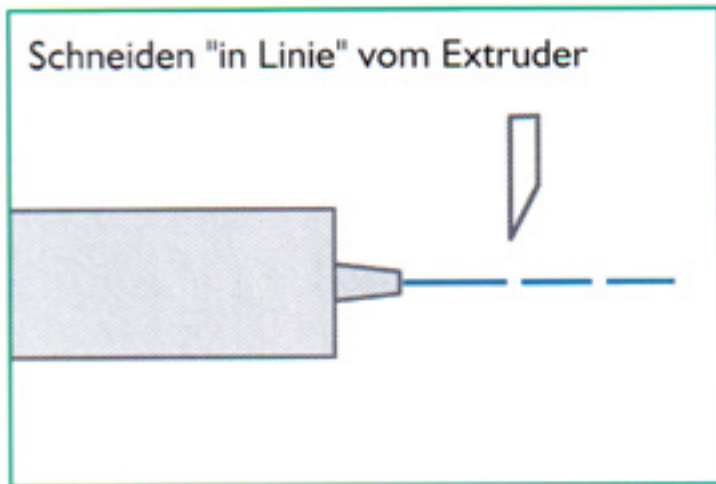

Gängige Schnittarten

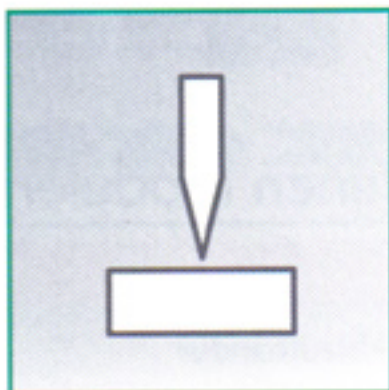

Stanzschnitt

- Gummiprofile
- Gummischläuche
- Gummibänder
- Kunststoffprofile
- Moosgummi
- Stahlarmierte Gummiprofile für die Automobilindustrie

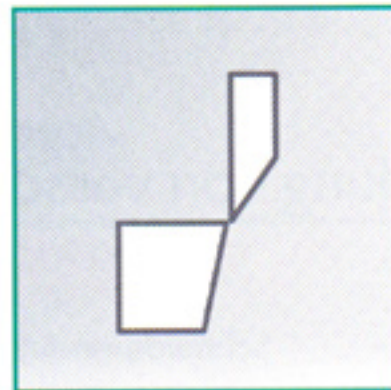

Scherschnitt

- Folien
- Textilien
- Papier
- Etiketten
- Drahtgewebe
- Leder
- Kabel

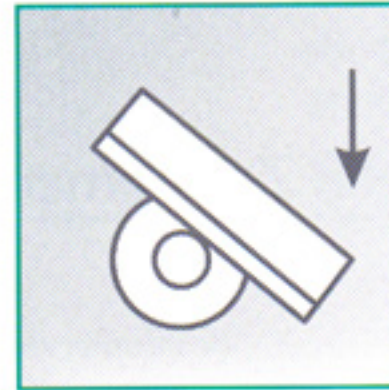

Klingenschnitt

- Medizinschläuche
- Silikonschläuche
- Halbharte Kunststoffrohre
- Bremsschläuche
- Wellrohrschläuche
- Stahlarmierte Gummiprofile für die Automobilindustrie

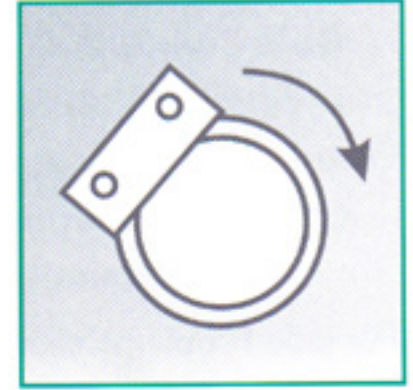

Umlaufender Schnitt

- Kunststoffrohre
- Papprollen
- Dickwandige Gummischläuche

Beispiele zum Ablängen und Schneiden von verschiedenen Materialien

Mit unseren Anlagen sind Sie in der Lage, viele Materialien nach Ihren Vorgaben zu bearbeiten.

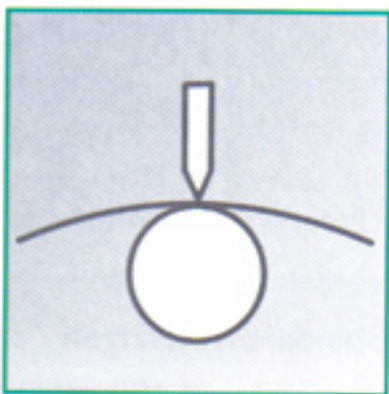
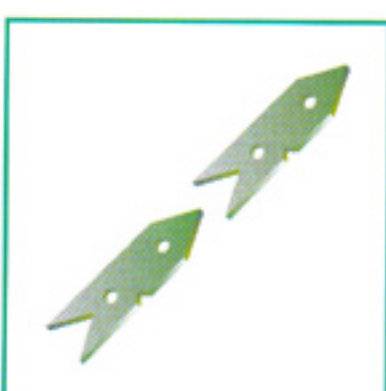
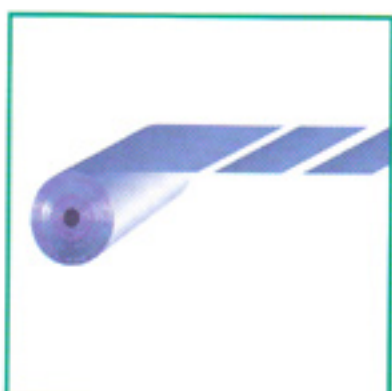
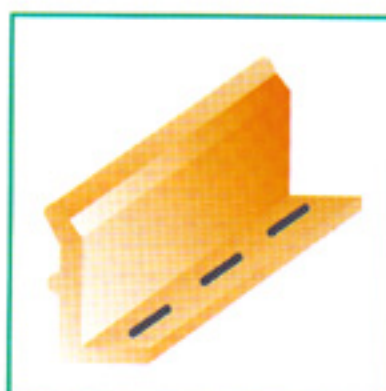
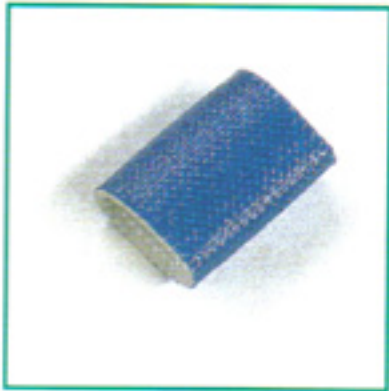

Heißschnitt

- Textilbänder (Synthetik)
- Geflechschläuche

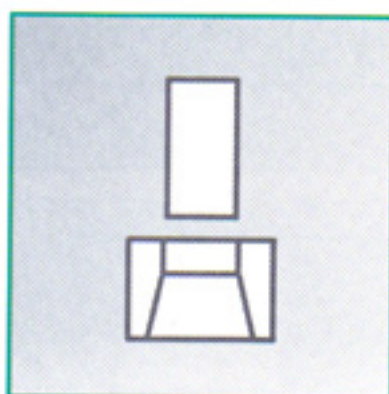

Werkzeugschnitt

- Anfang- und Endbeschnitt von Gummiprofilen und anderen Materialien

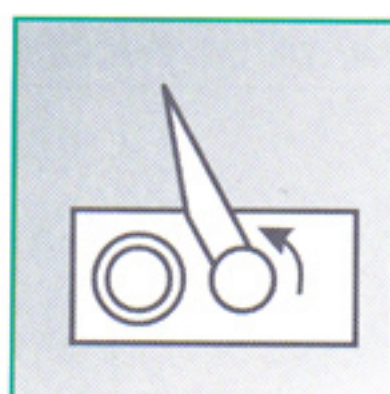

Schlagmesserschnitt

- Medizinschläuche
- Halbharte Kunststoffrohre
- Schläuche

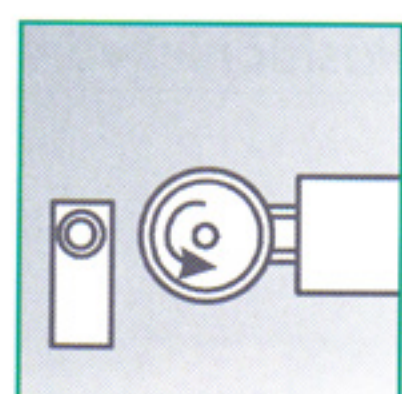

Kreismesserschnitt

- Gummidichtungen
- Stahlarmierte Gummiprofile für die Automobilindustrie

Schneidemodule

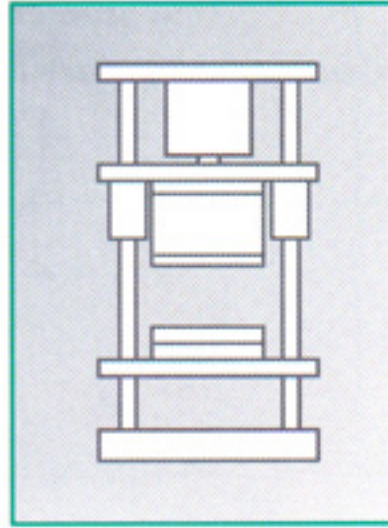

Stanzschnitt

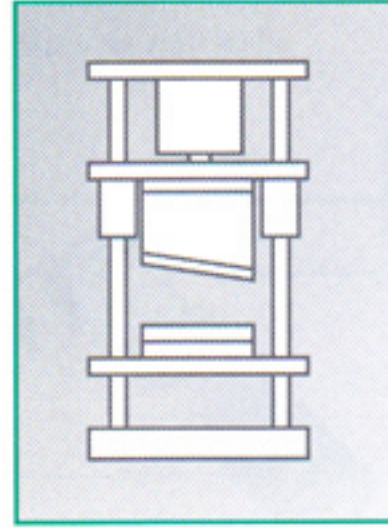

Scherschnitt

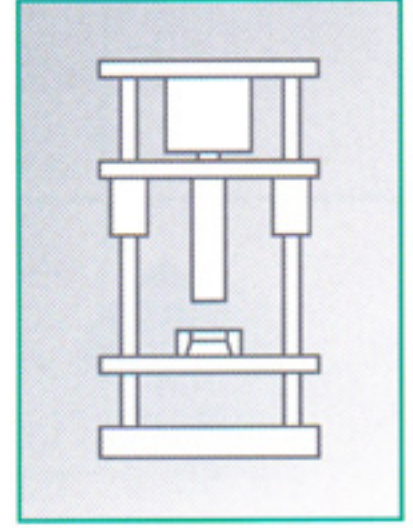

Werkzeugschnitt

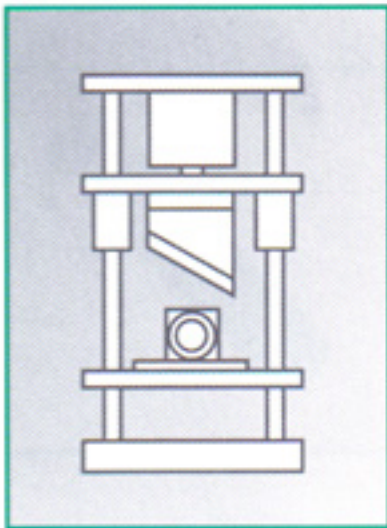

Ziehender Schnitt

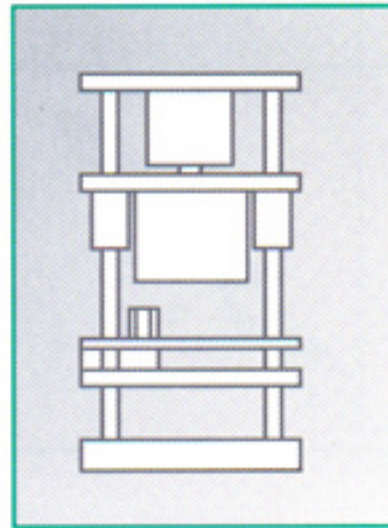

Klemmziehschnitt

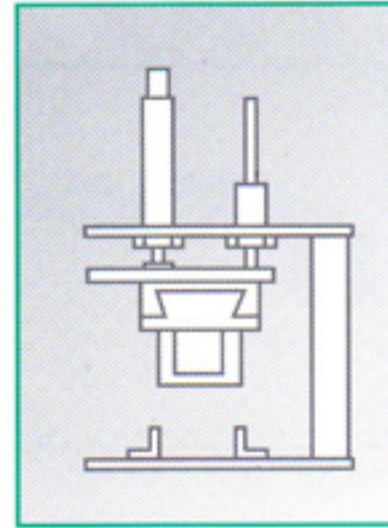

Heißschnitt

Positionierorschübe mit Synchronantrieb

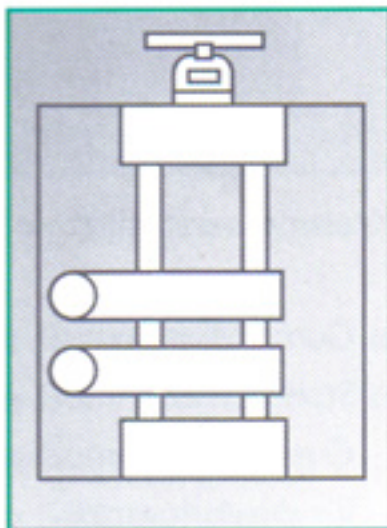

Positionierorschub
mit Ober- und
Unterwalze

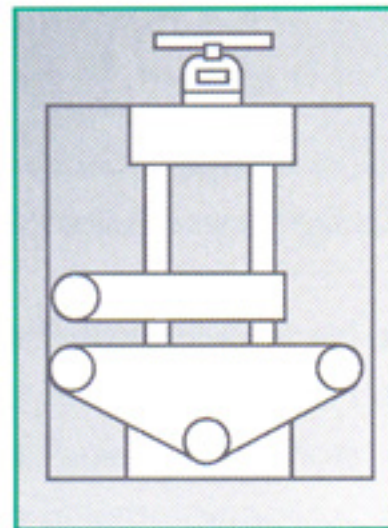

Kombinierter
Positionierorschub
mit Oberwalze- und
Unterband

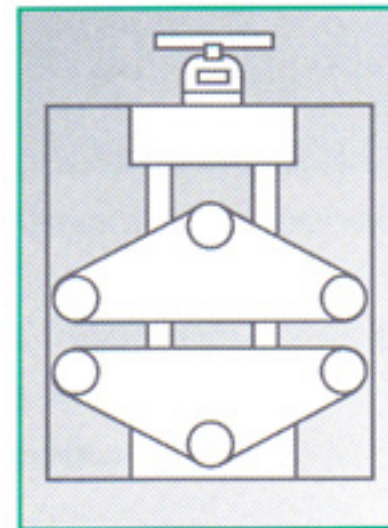

Positionierorschub
mit Ober- und
Unterband

Unsere Positionierorschübe haben Standardwirklängen von 200 und 400 mm und Standardbreiten von 50/100/200 und 400 mm. Damit erreichen wir eine sehr hohe Positioniergenauigkeit. Die Positionierorschübe können auch als Abzugseinheiten an Extrudern eingesetzt werden.

Optische Längenmessung für weiche und flexible Materialien

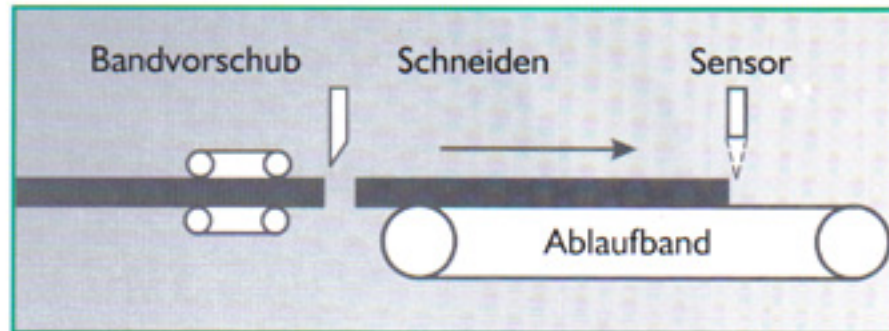

Optische Längenmessung für bedruckte Materialien z.B. Etiketten

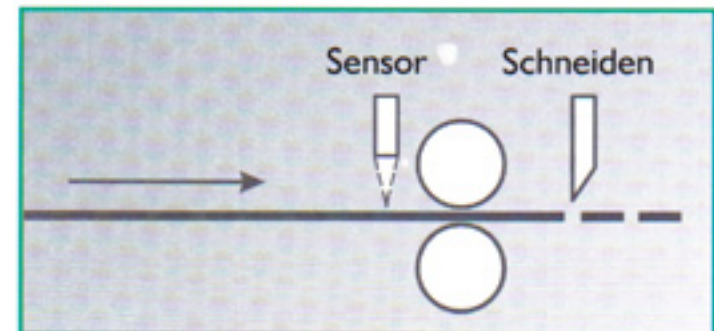

Unsere Schneidelinien sind für exaktes Ablängen verschiedener Materialien konzipiert. Dabei können beliebig geformte Querschnitte in Längen von 1/10 mm bis 100 m abgelängt werden.

Die maximale Schnittbreite beträgt 800 mm und die maximale Schnitthöhe 210 mm.

**Exaktes und
maßgenaues
Ablängen**

Fertigungslinien in Kombination mit verschiedenen Trenn- und Stanzmodulen

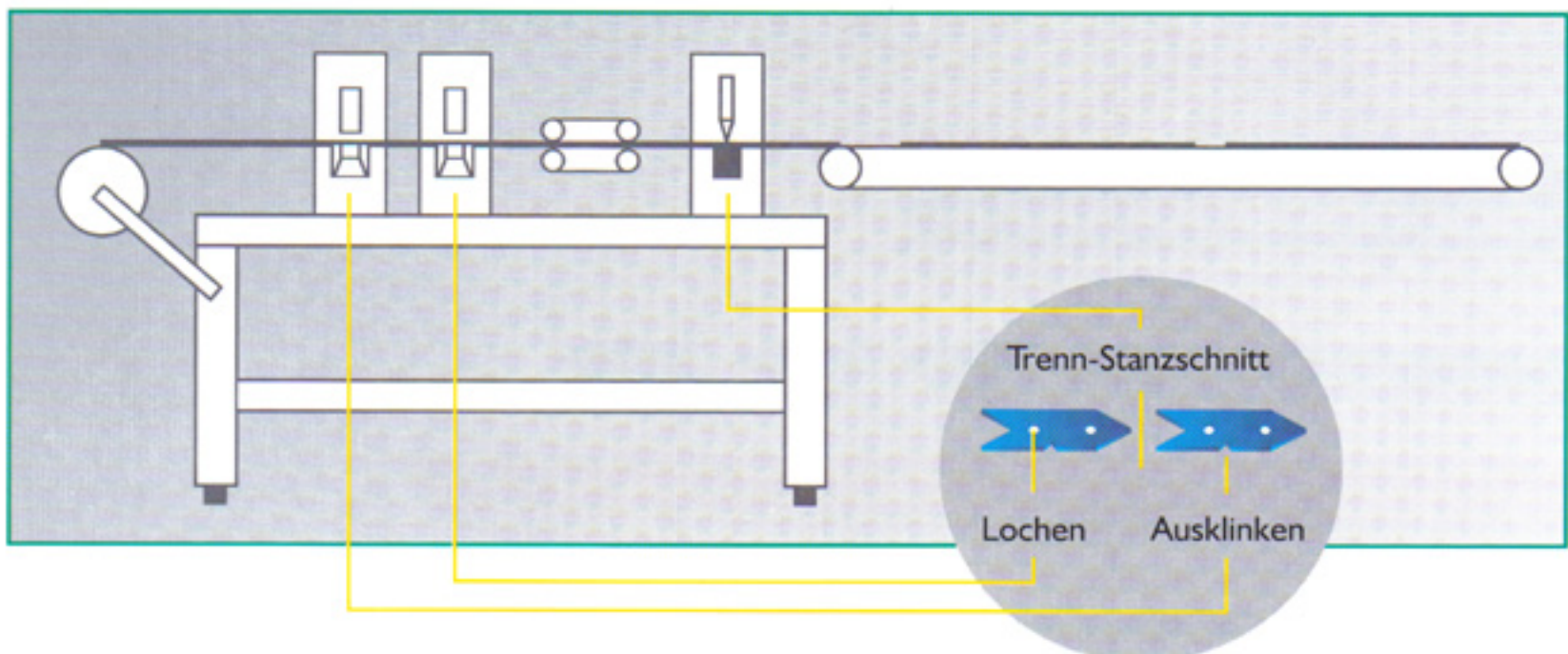

Wir sind nicht nur Hersteller von Maschinen, sondern wir verstehen uns als Partner unserer Kunden. Dies beginnt schon bei der Analyse Ihrer Anforderungen. Wir wollen, daß Sie Ihren Kunden Lösungen bieten, die Qualität und Wirtschaftlichkeit voraussetzen.

Individuelle Lösungen durch unsere einzigartige Modulbauweise machen es Ihnen möglich.

Für namhafte Unternehmen sind wir als Problemlöser ein zuverlässiger Partner.

**Machen Sie
sich die Vorteile
unserer modularen
Bauweise zunutze**



Metzner
Maschinenbau GmbH

Messerschmittstr. 30
D-89231 Neu-Ulm
FON +49 (0)731 / 4 01 99-0
FAX +49 (0)731 / 4 01 99-33
eMail: sales@metzner.com
<http://www.metzner.com>

